

**Installations- und Gebrauchsanweisung** - Deutsch  
Elektrischer Reiniger mit Akku  
Übersetzung der französischen Originalanweisung

**DE**



Weitere Unterlagen unter:  
[www.zodiac.com](http://www.zodiac.com)



gemäß der Kennzeichnung auf dem Produkt

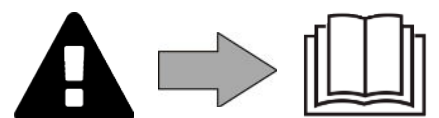

H0783900\_REVA - 2024/03 - ET3101





## **WARNHINWEISE**

### **ALLGEMEINE WARNHINWEISE**

- Durch die Nichteinhaltung der Warnhinweise können die Geräte im Schwimmbad beschädigt oder schwere bis tödliche Verletzungen verursacht werden.
- Nur ein qualifizierter Fachmann in den betreffenden technischen Bereichen (Elektrik, Hydraulik, Kältetechnik) ist befugt, Wartungs- oder Reparaturarbeiten am Gerät auszuführen. Der qualifizierte Techniker muss beim Eingriff am Gerät eine persönliche Schutzausrüstung (z. B. Schutzbrille, Schutzhandschuhe usw.) tragen, damit jede mit dem Eingriff am Gerät verbundene Verletzungsgefahr vermieden wird.  
- Vor jedem Eingriff am Gerät muss dieses von der Stromversorgung getrennt und gegen ungewollte Einschaltung gesichert werden.
- Das Gerät ist für einen ganz bestimmten Zweck für Schwimmbäder und Whirlpools ausgelegt. Der Gebrauch für einen anderen als den vorgesehenen Zweck ist nicht zulässig.
- Dieses Gerät ist nicht für die Verwendung durch Personen (einschließlich Kinder) mit eingeschränkter Wahrnehmung bzw. eingeschränkten körperlichen oder geistigen Fähigkeiten oder durch Personen ohne entsprechende Erfahrungen oder Kenntnisse bestimmt, es sei denn dies erfolgt unter der Aufsicht oder nach vorheriger Anleitung zur Nutzung des Geräts durch eine für ihre Sicherheit verantwortliche Person. Kinder müssen beaufsichtigt werden, um sicherzustellen, dass sie nicht mit dem Gerät spielen.
- Dieses Gerät kann von Kindern ab 8 Jahren und von Personen mit eingeschränkter Wahrnehmung oder eingeschränkten körperlichen oder geistigen Fähigkeiten sowie von Personen mit unzureichender Erfahrung oder Kenntnissen benutzt werden, wenn dies unter Aufsicht erfolgt oder sie die notwendige Anleitung für eine sichere Nutzung des Geräts erhalten haben und die mit dessen Nutzung verbundenen Risiken verstanden haben. Kinder und Haustiere dürfen nicht mit dem Gerät spielen. Das Gerät ist kein Spielzeug. Die Reinigung und Wartung durch den Benutzer dürfen nicht von unbeaufsichtigten Kindern übernommen werden.
- Das Aufladen des Geräts muss gemäß der Norm IEC / HD 60364-7-702 und den für Schwimmbäder geltenden nationalen Regeln erfolgen. Wenden Sie sich im Zweifelsfall an den Händler.
- Die Installation des Geräts ist gemäß den Anweisungen des Herstellers sowie unter Einhaltung der geltenden lokalen und nationalen Normen durchzuführen. Der Installateur ist für die Installation des Gerätes und für die Einhaltung der nationalen Vorschriften hinsichtlich der Installation verantwortlich. Der Hersteller übernimmt keine Haftung im Fall einer Nichteinhaltung der geltenden nationalen Installationsnormen.
- Mit Ausnahme der in dieser Anleitung beschriebenen einfachen Wartung durch den Benutzer muss das Produkt durch einen qualifizierten Fachmann gewartet werden.
- Versuchen Sie im Fall einer Störung des Gerätes nicht, das Gerät selbst zu reparieren, sondern nehmen Sie mit einem qualifizierten Techniker Kontakt auf. Der Hersteller des Produkts kann nicht für Schäden haftbar gemacht werden, die durch die Verwendung nicht genehmigter Ersatz- oder Zubehörteile entstehen.
- Die zulässigen Gleichgewichtswerte des Wassers für den Betrieb des Gerätes können den Garantiebedingungen entnommen werden.
- Jede Deaktivierung, Entfernung oder Umgehung eines der in das Gerät integrierten Sicherheitselemente führt automatisch zu einer Aufhebung der Garantie; das gleiche gilt für die Verwendung von Ersatzteilen eines nicht zugelassenen Drittlieferanten.
- Es darf kein Insektizid oder anderes (entzündbares oder nicht entzündbares) chemisches Produkt auf das Gerät gesprüht werden, weil dadurch das Gehäuse beschädigt und ein Brand ausgelöst werden kann.
- Der Ventilator und die beweglichen Teile dürfen während des Betriebs des Gerätes nicht berührt werden und es dürfen keine Gegenstände oder Finger in die Nähe der beweglichen Teile gebracht werden. Die beweglichen Teile können schwere und sogar tödliche Verletzungen verursachen.
- Dieses Produkt ist für den Einsatz in mit Chlor behandelten Schwimmbädern gedacht.

NICHT in mit Salz behandelten Schwimmbädern verwenden. Wird das Produkt nicht gemäß der in der Dokumentation enthaltenen Spezifikation verwendet, erlischt die Garantie. Ablagerungen an den Ladestiften und/oder am Ladegerät sind Anzeichen für eine falsche Verwendung des Produkts.

### **WARNHINWEISE IN ZUSAMMENHANG MIT ELEKTRISCHEN GERÄTEN**

- Die Stromversorgung des Gerätes muss durch eine eigene Fehlerstromschutzeinrichtung (RCD) von 30 mA gemäß den am Installationsort geltenden Normen geschützt werden. Kann nicht überprüft werden, ob der Stromkreis durch eine Fehlerstromschutzeinrichtung (RCD) geschützt ist, muss ein qualifizierter Elektriker kontaktiert werden.
- Das Gerät nicht über ein Verlängerungskabel anschließen, sondern direkt mit einem geeigneten Versorgungsstromkreis verbinden.
- Vor jeder Nutzung ist Folgendes zu prüfen:
  - Die auf dem Typenschild des Ladegeräts angegebene erforderliche Eingangsspannung entspricht der Netzspannung;
  - Die Stromversorgung ist mit den elektrischen Anforderungen des Gerätes kompatibel und ordnungsgemäß geerdet.
  - Die Steckdose ist für das Stromnetz geeignet.
- Wenn das Gerät nicht richtig funktioniert oder einen ungewöhnlichen Eigengeruch freisetzt, schalten Sie das Gerät sofort aus, ziehen Sie den Stecker und wenden Sie sich an einen Fachmann.
- Vor der Durchführung von Wartungs- oder Instandsetzungsarbeiten am Gerät sicherstellen, dass es spannungsfrei und vollständig vom Ladegerät getrennt ist.
- Ist das Ladegerät beschädigt, darf es nur durch den Hersteller, einen zugelassenen Vertreter oder eine Reparaturwerkstatt ausgetauscht werden.
- Bevor das Gerät an das Ladegerät angeschlossen wird, überprüfen ob der Anschluss oder die Steckdose, mit dem/der das Gerät verbunden ist, in ordnungsgemäßem Zustand und weder beschädigt noch verrostet ist.
- Bei Gewitter muss das Gerät vom Stromnetz getrennt werden, um eine Beschädigung durch Blitzeinschlag zu vermeiden.
- Das Gerät enthält Magnete und Bauteile, die elektromagnetische Felder erzeugen. Magnete und elektromagnetische Felder können Herzschrittmacher, Defibrillatoren und andere medizinische Vorrichtungen stören. Zwischen einer medizinischen Vorrichtung und dem Gerät muss ein Sicherheitsabstand eingehalten werden. Wenden Sie sich an einen Arzt oder den Hersteller der medizinischen Vorrichtung, um spezifische Informationen zu erhalten. Falls es zwischen dem Gerät und einem Herzschrittmacher, Defibrillator oder einer anderen medizinischen Vorrichtung zu Interferenzen kommt, muss ein ausreichender Abstand zum Gerät eingehalten werden, damit dies während seiner Verwendung nicht geschehen kann.

### **WARNHINWEISE IN ZUSAMMENHANG MIT ELEKTRISCHEN GERÄTEN MIT AKKU**

- Keine beschädigten oder veränderten Akkupacks, Reiniger oder Ladegeräte verwenden. Beschädigte oder veränderte Akkus können ein unvorhersehbares Verhalten zeigen, das zu Feuer, Explosion oder Verletzungsgefahr führen kann.
- Während des Ladevorgangs weder den Reiniger noch das Ladegerät bedienen, wenn Sie nass sind oder keine Schuhe tragen.
- Keine Reinigungsversuche am Propeller unternehmen, wenn sich der Reiniger im Wasser befindet oder auf einer nassen Fläche steht. Dies kann zu schweren Verletzungen führen.
- Nur mit dem Ladegerät des Herstellers aufladen. Die Verwendung eines anderen Kabels kann mit einer Brandgefahr einhergehen.
- Ladegerät oder Reiniger nicht dem Feuer oder einer übermäßigen Temperatur aussetzen. Die Einwirkung von Feuer oder Temperaturen über 65 °C kann zu einer Explosion führen.
- Das Gerät muss bei einer Temperatur zwischen 5 und 43 °C aufgeladen werden.
- Alle Ladeanweisungen befolgen und das akkubetriebene Gerät nicht außerhalb des in den Anweisungen angegebenen Temperaturbereichs aufladen. Falsches Laden oder das Laden bei einer Temperatur außerhalb des angegebenen Bereichs kann den Akku beschädigen und die Brandgefahr erhöhen.

- Das Ladegerät darf nur in Innenräumen, an einem trockenen und gut belüfteten, lichtgeschützten Ort außerhalb der Reichweite von Kindern und abseits von Wärmequellen und Schwimmbadchemikalien verwendet werden.
- Versuchen Sie niemals, das Ladegerät zu öffnen.
- Der eingebaute Akku ist ein wiederaufladbarer Li-Ionen-Akku. Niemals versuchen, ihn zu zerlegen oder auszutauschen. Ein Akku kann einen Kurzschluss verursachen und zu schweren Verbrennungen führen.
- Kontakt zwischen Drähten oder Metallteilen vermeiden, da dies zu Funkenbildung führen und die Batterie kurzschließen kann. Falls der Akku ausläuft, vermeiden Sie den Kontakt mit auslaufenden Flüssigkeiten und wenden Sie sich an einen Fachmann, um den Akku auszutauschen. Bei der Entsorgung des Reinigers Augenschutz, Handschuhe und Schutzkleidung tragen. Falls Flüssigkeit auf die Haut und die Kleidung gelangt, diese sofort und gründlich mit Wasser und Seife waschen. Falls Flüssigkeit in die Augen gelangt, die Augen nicht reiben, sondern sofort mindestens 15 Minuten lang unter fließendem Wasser spülen, ohne sie zu reiben. So schnell wie möglich ärztliche Hilfe in Anspruch nehmen.

#### **BESONDERHEITEN BEI „Schwimmbeckenreinigern“**

- Der Reiniger ist so konzipiert, dass er in einem Schwimmbecken mit einer Wassertemperatur zwischen 10°C und 35°C korrekt funktioniert.
- Um Verletzungen oder Schäden am Reiniger zu vermeiden, darf dieser nicht außerhalb des Wassers betrieben werden.
- Um jede Gefahr einer Verletzung zu vermeiden, darf das Schwimmbecken nicht benutzt werden, solange sich der Reiniger darin befindet.
- Der Reiniger darf nicht während einer Schockchlorung im Schwimmbecken verwendet werden.
- Lassen Sie den Reiniger nicht längere Zeit unbeaufsichtigt.
- Das Gerät nicht bei Frost verwenden.

#### **WARNHINWEIS HINSICHTLICH DER VERWENDUNG EINES REINIGERS IN EINEM SCHWIMMBECKEN MIT POOLFOLIE**

- Bevor Sie den Reiniger installieren, prüfen Sie gründlich die Beckenverkleidung. Wenn die Poolfolie an manchen Stellen abblättert oder wenn Kies, Falten, Wurzeln oder Korrosion auftreten, darf der Reiniger nicht installiert werden, bevor die Poolfolie durch einen qualifizierten Fachmann ausgetauscht wurde. Der Hersteller übernimmt keine Haftung für Schäden an der Auskleidung.
- Die Oberfläche bestimmter gemusterter Poolfolien kann sich schnell abnutzen: Die Dekormuster und/oder ihre Farbe können beim Kontakt mit bestimmten Objekten (Reinigungsbürsten, Spielzeug, Bojen, Chlorverteiler, Reiniger) beschädigt werden, verblassen oder abgetragen werden. Für abgenutzte Poolfolien und verblasste Dekormuster übernimmt der Hersteller des Reinigers keine Haftung und die beschränkte Garantie gilt in diesen Fällen nicht.

#### **WARNHINWEIS HINSICHTLICH DER VERWENDUNG EINES REINIGERS IN EINEM SCHWIMMBECKEN AUS EDELSTAHL**

- Die Oberfläche bestimmter Edelstahlbecken kann sehr empfindlich sein. Die Oberfläche dieser Becken kann durch die natürliche Reibung von Schmutz an der Verkleidung beschädigt werden, z. B. durch die Räder, Raupenbänder oder Bürsten von Reinigern, einschließlich elektrischer Schwimmbeckenreiniger. Für Verschleiß oder Kratzer bei Edelstahlbecken übernimmt der Hersteller des Reinigers keine Haftung und die beschränkte Garantie gilt nicht in diesen Fällen.

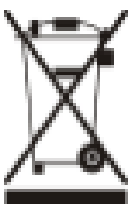

#### **Recycling und Verwertung**

Dieses von der europäischen Richtlinie WEEE 2012/19/EU (Richtlinie über Elektro- und Elektronik-Altgeräte) geforderte Symbol weist darauf hin, dass Ihr Gerät nicht im Haushaltsmüll entsorgt werden darf. Es muss getrennt entsorgt werden, damit es wiederverwendet, recycelt oder verwertet werden kann. Wenn es potenziell umweltgefährdende Stoffe enthält, müssen diese entsorgt oder neutralisiert werden. Ihr Händler kann Sie über die Recyclingbedingungen informieren.

Der Akku und der Reiniger müssen entsprechend den örtlichen Anforderungen entsorgt werden. Der Akku muss auf nachhaltige und umweltverträgliche Weise gemäß den lokalen Vorschriften in zugelassenen Behältern oder Sammelzentren entsorgt werden. Weitere Informationen erhalten Sie bei den örtlichen Behörden.



- Vor jedem Eingriff am Gerät müssen diese Installations- und Gebrauchsanweisung sowie das mit dem Gerät gelieferte Handbuch „Sicherheit und Garantie“ unbedingt gelesen werden, sonst kann es zu Sachschäden, schweren und sogar tödlichen Verletzungen und zum Erlöschen der Garantiesprüche kommen.
- Diese Dokumente müssen während der gesamten Lebensdauer des Gerätes zum späteren Aufschlagen aufbewahrt und immer mit dem Gerät weitergegeben werden.
- Es ist verboten, dieses Dokument ohne die Genehmigung von Zodiac® mit jeglichen Mitteln zu verbreiten oder zu ändern.
- Zodiac® entwickelt seine Produkte ständig weiter, um ihre Qualität zu verbessern. Daher können die in diesem Dokument enthaltenen Informationen ohne vorherige Ankündigung geändert werden.

## INHALT



### 1. Vor der ersten Nutzung

5

- |   |   |
|---|---|
| 1.1. Beschreibung                       | 5 |
| 1.2. Technische Daten und Kennzeichnung | 6 |



### 2. Benutzung

7

- |                                      |   |
|--------------------------------------|---|
| 2.1. Funktionsprinzip                | 7 |
| 2.2. Vorbereitung des Schwimmbeckens | 7 |
| 2.3. Den Schwimmring befestigen      | 7 |
| 2.4. Aufladen des Reinigers          | 7 |
| 2.5. Einen Reinigungszyklus starten  | 8 |
| 2.6. Reiniger aus dem Wasser holen   | 9 |



### 3. Instandhaltung

10

- |                                   |    |
|-----------------------------------|----|
| 3.1. Reinigung des Geräts         | 10 |
| 3.2. Reinigung des Filters        | 10 |
| 3.3. Reinigung der Bürste         | 10 |
| 3.4. Reinigung der Deckeldichtung | 10 |
| 3.5. Reinigung des Propellers     | 11 |
| 3.6. Bürstenwechsel               | 12 |
| 3.7. Austausch der Raupenbänder   | 13 |
| 3.8. Akkuwechsel                  | 13 |
| 3.9. Austausch der Ladestifte     | 13 |
| 3.10. Einwinterung                | 14 |



### 4. Problemlösung

14

- |  |    |
|--|----|
| 4.1. Verhalten des Geräts              | 14 |
| 4.2. Störungsanzeigen für den Benutzer | 15 |



#### **Hinweis: um den Kontakt mit Ihrem Händler zu erleichtern**

Notieren Sie sich die Kontaktdaten Ihres Händlers, damit Sie sie leichter wiederfinden und ergänzen Sie die „Produkt“-Angaben auf der Rückseite der Anleitung, denn diese wird Ihr Händler bei Ihnen abfragen.



# 1. Vor der ersten Nutzung

## 1.1. Beschreibung

A



B

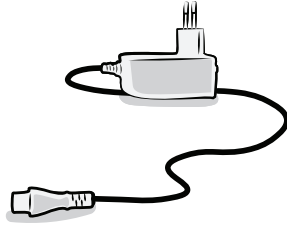

C

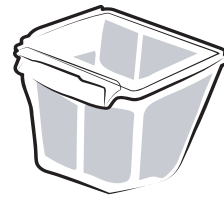

D



E



F



DE

<b>A</b>	Reiniger
<b>B</b>	Ladegerät (für Indoor-Verwendung)
<b>C</b>	Einfacher Filter (150 µ)
<b>D</b>	Haken <i>Eine Schwimmbadstange (Standard, nicht mitgeliefert) ist zum Herausheben des Reinigers aus dem Wasser erforderlich.</i>
<b>E</b>	Schwimmring <i>Wird mit einer Nylonschnur geliefert</i>
<b>F</b>	Ersatzladestifte



### Abnehmbares Netzteil (externer Adapter)

NUR das mit dem Gerät gelieferte abnehmbare Netzteil verwenden.

## ➤ 1.2. Technische Daten und Kennzeichnung

### 1.2.1. Technische Daten

Versorgungsspannung Ladestation	110 - 240 VAC, 50/60 Hz, Klasse II*	
Nennspannung Reiniger	21,6 V	
Ladespannung	25,2 V	
Maximale Leistung des Ladegeräts	25W	
Kapazität des Akkus	5,1 Ah	
Nennleistung des Reinigers	100W	
Filterkapazität	2 L	
Abmessungen des Reinigers (B x T x H)	36 x 29 x 29 cm	
Abmessungen der Verpackung (B x T x H)	39 x 33 x 33 cm	
Gewicht des Reinigers	5,8kg	
Gewicht mit Verpackung	8kg	
Saugbreite	168 mm	
Maximale Arbeitstiefe	4 m	
Schutzart	Reiniger	IPX8

\* Schutzklasse II: Gerät mit doppelter oder verstärkter Isolierung, das nicht geerdet werden muss.

### 1.2.2. Kennzeichnung

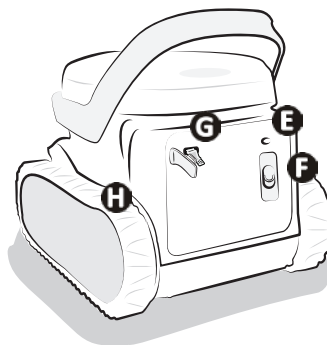
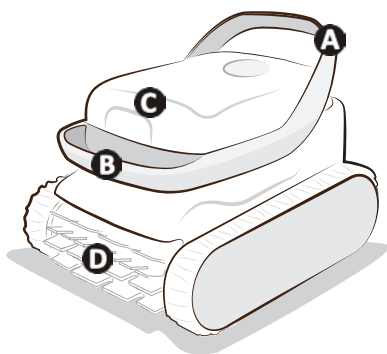

- A**: Hinterer Griff
- B**: Vorderer Griff
- C**: Zugang zum Filter
- D**: Bürste
- E**: Kontrollleuchte (LED)
- F**: ON/OFF-Schieberegler
- G**: Ladeanschluss & Schutzstopfen
- H**: Raupenbänder





## 2. Benutzung

### 2.1. Funktionsprinzip

Der Reiniger ist unabhängig vom Filtersystem und kann nach dem Aufladen autonom betrieben werden. Er legt einen optimalen Weg im Schwimmbecken zurück, um die Bereiche zu reinigen, für die er vorgesehen ist (nur Boden). Die Verschmutzungen werden eingesaugt und bleiben im Filter des Reinigers zurück.

### 2.2. Vorbereitung des Schwimmbeckens



- Dieses Produkt ist für die Benutzung in freistehenden Schwimmbecken und in kleinen eingelassenen Schwimmbecken gedacht. Nicht in leicht abmontierbaren Schwimmbecken verwenden.
- Dieses Produkt ist für den Einsatz in mit Chlor behandelten Schwimmbädern gedacht. NICHT in mit Salz behandelten Schwimmbädern verwenden. Wird das Produkt nicht gemäß der in der Dokumentation enthaltenen Spezifikation verwendet, erlischt die Garantie. Ablagerungen auf dem Ladeanschluss und/oder dem Ladegerät sind Anzeichen für eine unsachgemäße Verwendung des Produkts.
- KEIN Verlängerungskabel verwenden.

DE

Das Gerät muss in einem Schwimmbeckenwasser betrieben werden, das folgende Eigenschaften aufweist:

Wassertemperatur	Zwischen 10°C und 35°C
pH	Zwischen 6,8 und 7,6
Freies Chlor	< 3 mg/l

- Wenn das Schwimmbecken besonders schmutzig ist, insbesondere bei der Erstinbetriebnahme, entfernen Sie sehr grobe Verschmutzungen mit einem Kescher, um die Leistungen des Gerätes zu optimieren.
- Thermometer, Spielzeuge und sonstige Gegenstände, die das Gerät beschädigen könnten, entfernen.

### 2.3. Den Schwimmring befestigen

- Um das Entnehmen des Reinigers aus dem Schwimmbecken zu erleichtern, kann ein (mitgelieferter) Schwimmring an einem der Griffe befestigt werden. Der Schwimmer muss vor dem ersten Ablassen des Reinigers in das Becken installiert werden.
- Zur Befestigung des Schwimmrings die mitgelieferte Nylonschnur an einem der Griffe befestigen.
- Den Schwimmring nur in Becken mit ebenem Boden verwenden.

### 2.4. Aufladen des Reinigers

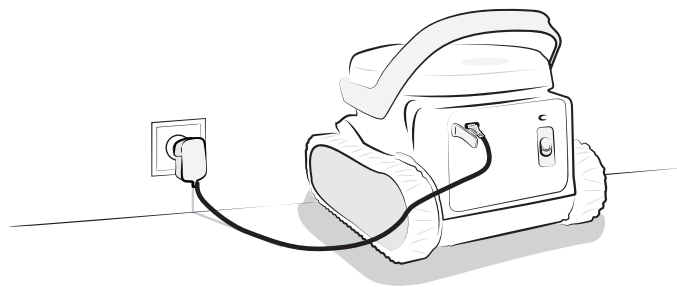

- Nur das mitgelieferte Ladegerät verwenden.
- Den Reiniger niemals in ganz entlademem Zustand lassen.
- Vor dem Start eines Zyklus' sicherstellen, dass die Schutzkappe an ihrem Platz ist.
- Vor dem Einstecken des Ladegeräts sicherstellen, dass der Ladeanschluss trocken ist.
- Den Reiniger vor der Überwinterung vollständig aufladen.
- Den Reiniger nicht bei Temperaturen unter 5°C und über 43°C aufladen.

Zum Aufladen des Reinigers:

- Die Schutzkappe auf der Rückseite des Reinigers abnehmen.
- Den Ladeanschluss abtrocknen. Das Ladegerät an eine Innensteckdose ohne direkte Sonnenexposition und mindestens 3,5 m vom Schwimmbecken entfernt anschließen.
- Überprüfen, ob der Reiniger korrekt lädt: die Kontrollleuchte blinkt orange (siehe "2.5.2. Beschreibung der Kontrollleuchten", Seite 8).
- Der Ladevorgang endet automatisch, wenn der Reiniger vollständig aufgeladen ist.

## ➤ 2.5. Einen Reinigungszyklus starten

Um Verletzungen und Sachschäden zu vermeiden, müssen die folgenden Auflagen eingehalten werden:



- Das Schwimmbecken darf nicht benutzt werden, solange sich das Gerät darin befindet.
- Das Gerät darf nicht verwendet werden, während eine Schockchlorung im Schwimmbecken durchgeführt wird. Warten, bis der Chlorgehalt die empfohlenen Werte erreicht hat, ehe der Reiniger ins Wasser gesetzt wird.

### 2.5.1. Starten eines Reinigungszyklus

- Warten, bis der Reiniger ausreichend aufgeladen ist, ehe ein Zyklus gestartet wird (grün blinkende Kontrollleuchte).
- Sobald der Ladevorgang abgeschlossen ist, Ladekabel abziehen und den Schutzstopfen wieder in den Ladeanschluss stecken.
- Den Schieberegler betätigen, um einen Zyklus zu starten: Die LED-Leuchte leuchtet dauerhaft grün.
- Den Reiniger eintauchen, siehe "2.5.3. Reiniger eintauchen". Sie haben 30 Sekunden Zeit, um den Reiniger ins Wasser zu lassen, ansonsten muss ein neuer Zyklus gestartet werden.

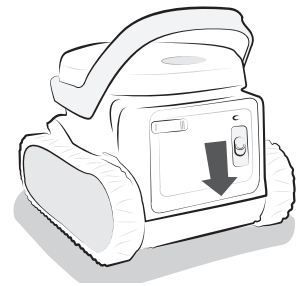

### 2.5.2. Beschreibung der Kontrollleuchten











- Die Kontrolllampe auf der Rückseite des Reinigers liefert Informationen über den Reiniger und den Zustand des Akkus.
- Ist die Kontrolllampe aus, befindet sich der Reiniger im Standby-Modus. Den Schieberegler nach unten schieben, um den Reiniger zu reaktivieren. Zeigt dies keine Wirkung, den Reiniger wieder ans Ladekabel anschließen.



→ Blinkende Kontrollleuchte



→ Dauerhaft leuchtende Kontrollleuchte

Zustand	Betriebskontrollleuchte	Bedeutung
Wird aufgeladen <i>Der Reiniger ist an das Ladegerät angeschlossen.</i>	 Grün	Dauerhaft: aufgeladen, einsatzbereit. Blinkend: Wird aufgeladen, bereit, einen vollständigen Zyklus durchzuführen.
	 Orange	Wird aufgeladen, der Reiniger kann nicht benutzt werden
	 Rot	Fehler (siehe „4.2. Störungsanzeigen für den Benutzer“, Seite 15)
Ein <i>Der Reiniger wird nicht aufgeladen, und der Schieberegler wurde nach unten geschoben.</i>	 Grün	Bereit zum Eintauchen
	 Orange	Schwache Akkuladung, der Zyklus wird kürzer ausfallen
	 Orange	Die LED-Leuchte blinkt 3 Mal, anschließend schaltet der Reiniger in den Standby-Modus: sehr schwache Akkuladung, der Reiniger kann nicht verwendet werden
	 Rot	Fehler (siehe „4.2. Störungsanzeigen für den Benutzer“, Seite 15)
In Betrieb <i>Ein Zyklus wurde gestartet und der Reiniger wurde eingetaucht</i>	 Grün	Zyklus läuft
	 Orange	Akku schwach
	 Rot	Fehler, Zyklus stoppt (siehe „4.2. Störungsanzeigen für den Benutzer“, Seite 15)
	Aus	Zyklus beendet

### 2.5.3. Reiniger eintauchen



**Den Reiniger nicht eintauchen, wenn der Schutzstopfen nicht wieder auf den Ladeanschluss aufgesetzt wurde.**

- Nach dem Starten eines Zyklus' (Schieber nach unten geschoben, grüne LED-Leuchte an) haben Sie 30 Sekunden Zeit, um den Reiniger ins Wasser abzulassen. Ansonsten müssen Sie von vorn beginnen.
- Tauchen Sie den Reiniger vertikal ins Wasser ein und halten Sie ihn fest. Bewegen Sie ihn leicht in alle Richtungen, damit die darin enthaltene Luft entweichen kann.
- Lassen Sie den Reiniger bis zum Boden des Schwimmbeckens sinken. Der Zyklus beginnt spätestens 30 Sekunden nach dem Erkennen des Wassers. Ein vollständiger Zyklus dauert 1 Stunde 30 Minuten.

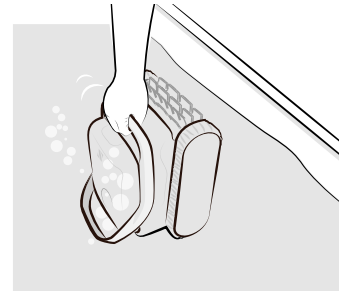

DE

### ➤ 2.6. Reiniger aus dem Wasser holen



**Um Schäden an der Ausrüstung zu vermeiden:**

- Den Reiniger nach der Verwendung nicht in der Sonne trocknen lassen.
- Bei der Lagerung müssen alle Elemente vor Sonneneinstrahlung, Feuchtigkeit und Witterung geschützt sein.

Am Ende des Zyklus stoppt das Gerät vor einer Wand, die Kontrollleuchte erlischt.

Der Reiniger kann auf 2 Arten aus dem Wasser genommen werden:

- Mit dem Schwimmring oder
- Mit dem Haken

**Hinweis:** Der Reiniger kann während des Zyklus' entnommen werden. Er stoppt automatisch, sobald er das Wasser verlassen hat.

#### 2.6.1. Mit dem Schwimmring

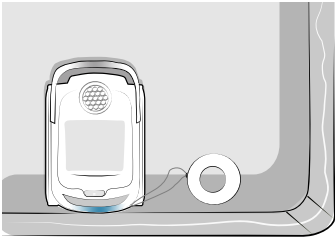
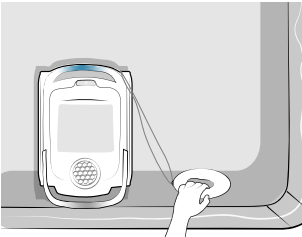
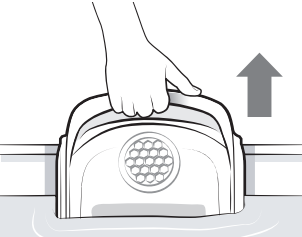
Der Reiniger stoppt vor einer Wand.	Den (mitgelieferten) Schwimmring nutzen, um den Reiniger an die Wasseroberfläche zu heben.	Am Griff aus dem Wasser holen.
		

#### 2.6.2. Mit dem Haken

Der Reiniger stoppt vor einer Wand.	Den (mitgelieferten) Haken am Ende einer (nicht mitgelieferten) Schwimmbadstange befestigen.	Den vorderen Griff fassen und den Reiniger an die Oberfläche heben.	Am Griff aus dem Wasser holen.
			



## 3. Instandhaltung



### **Empfehlung: Um eine möglichst lange Lebensdauer des Reinigers sicherzustellen**

Alle Teile, deren Instandhaltung in diesem Kapitel beschrieben wird, einmal pro Monat überprüfen.

### ➤ 3.1. Reinigung des Geräts

- Das Gerät muss regelmäßig mit klarem oder leicht seifenhaltigem Wasser gereinigt werden. Es darf kein Lösungsmittel verwendet werden.
- Spülen Sie das Gerät mit reichlich klarem Wasser ab.
- Das Gerät nicht in der prallen Sonne am Beckenrand trocknen lassen.

### ➤ 3.2. Reinigung des Filters



- Die Leistung des Gerätes kann beeinträchtigt werden, wenn der Filter voll ist oder Verschmutzungen eingetrocknet sind.
- Reinigen Sie den Filter nach jedem Reinigungszyklus mit klarem Wasser.

1. Reiniger öffnen.
2. Filter entnehmen.
3. Mit reichlich klarem Wasser spülen.

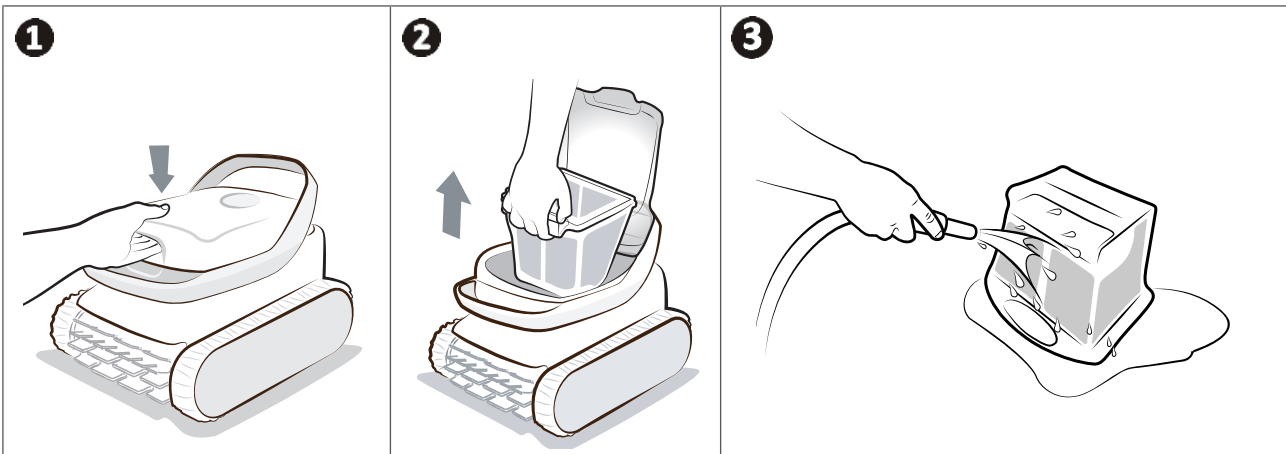

### **Empfehlung: Im Fall einer Filterverstopfung**

Filter mindestens einmal jährlich mit einer Säurelösung reinigen (zum Beispiel mit weißem Essig). Der Filter setzt sich zu, wenn er mehrere Monate nicht benutzt wird (im Winter).

### ➤ 3.3. Reinigung der Bürste



Die Leistung des Gerätes kann nachlassen, wenn die Bürste zu stark verschmutzt ist oder sich Verschmutzungen oder Gegenstände in ihr festgesetzt haben.

- Die Bürste nach jedem Reinigungszyklus sofort nach dem Herausnehmen aus dem Wasser, noch ehe die Verschmutzungen eintrocknen können.
- Alle in der Bürste verbliebenen Verschmutzungen oder Gegenstände entfernen.

### ➤ 3.4. Reinigung der Deckeldichtung



Die Leistung des Gerätes kann nachlassen, wenn sich Verschmutzungen (vor allem Sand) unter der Deckeldichtung festgesetzt haben und die erforderliche Abdichtung verhindern.

Reinigen Sie die Deckeldichtung nach jedem Reinigungszyklus sofort nach der Entnahme aus dem Wasser reinigen, noch ehe die Verschmutzungen eintrocknen können.

**Empfehlung: Um die optimale Funktion des Gerätes aufrechtzuerhalten und ein optimales Leistungsniveau zu gewährleisten wird empfohlen:**



- Filter und Bürsten alle 2 Jahre auszutauschen,
- Die Verschleißmarkierung an den Raupenbändern im Auge zu haben und diese auszutauschen, sobald die Markierung erreicht ist.

### 3.5. Reinigung des Propellers

Um schwere Verletzungen zu vermeiden:



- Bei der Propellerwartung unbedingt Handschuhe tragen .
- Das Gerät vor der Reinigung des Propellers unbedingt abtrocknen und die Reinigung an einem trockenen Ort durchführen.
- Sicherstellen, dass der Reiniger vor der Wartung komplett ausgeschaltet ist (siehe Schritt 1 unten).

DE

Vor der Reinigung des Propellers die Zwangsabschaltung erzwingen: Schieberegler für 20 Sekunden nach unten drücken). Die vollständige Abschaltung des Reinigers durch Betätigen des Schiebereglers überprüfen: Es darf keine Kontrolllampe leuchten.

1. Filterzugangsklappe durch Anheben des Riegels öffnen.
2. Entfernen Sie den Filter.
3. Den Strömungsleiter von Hand aufschrauben, bei der ersten Demontage kann ein Schraubenzieher nötig sein.
4. Strömungsleiter durch Anheben entfernen.
5. Ziehen Sie Handschuhe an und ziehen Sie am Propeller. Halten Sie ihn dabei gut fest.

Entfernen Sie alle Verschmutzungen (Laub, Steine, ...), die den Propeller blockieren könnten.

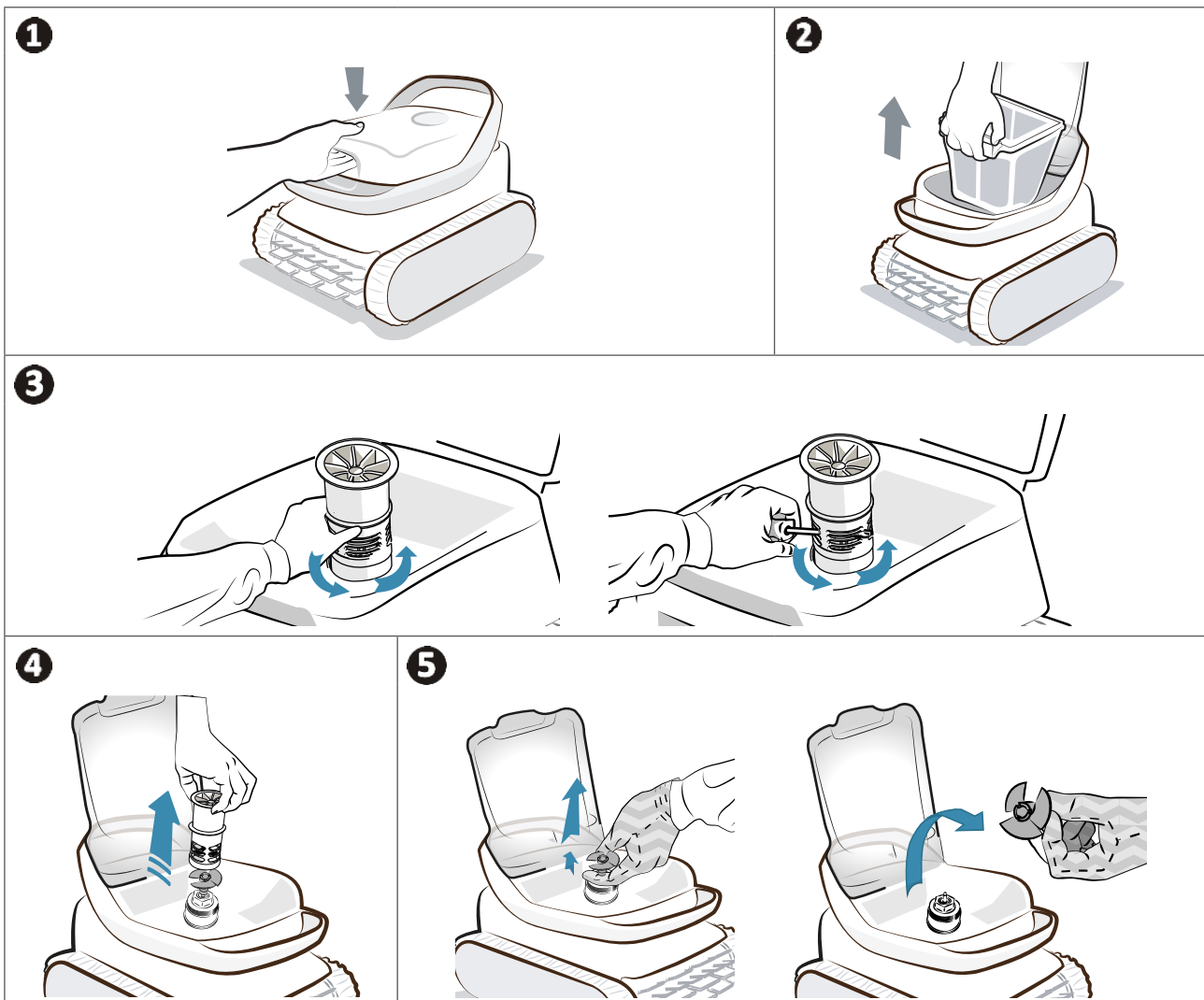

Ziehen Sie sich nach der Reinigung Handschuhe an und setzen Sie den Strömungsleiter wieder ein, indem Sie ihn von Hand festschrauben, und lassen Sie dann den Propeller wieder fest einrasten. Setzen Sie den Filter wieder ein.

### ➤ 3.6. Bürstenwechsel

1. Die Bürste ist mit Abnutzungsanzeigen ausgestattet, der Abstand zwischen den Anzeigen und dem Bürstenende zeigt an, ob die Bürste in gutem Zustand ist.
2. Wenn die Abnutzungsanzeigen zu sehen sind, ist die Bürste abgenutzt und muss ersetzt werden.
3. Um die abgenutzte Bürste zu entfernen, ziehen Sie Laschen aus ihren Befestigungslöchern.
4. Zum Einsetzen der neuen Bürste den Rand ohne Lasche unter die Bürstenhalterung schieben.
5. Drehen Sie die Bürste um die Halterung und lassen Sie die Laschen in die Befestigungslöcher gleiten. Ziehen Sie dann an den Enden der Laschen, um die Kanten zusammenzuführen.
6. Schneiden Sie die Laschen mit einer Schere ab, damit sie sich unter dem Lamellenniveau befinden.

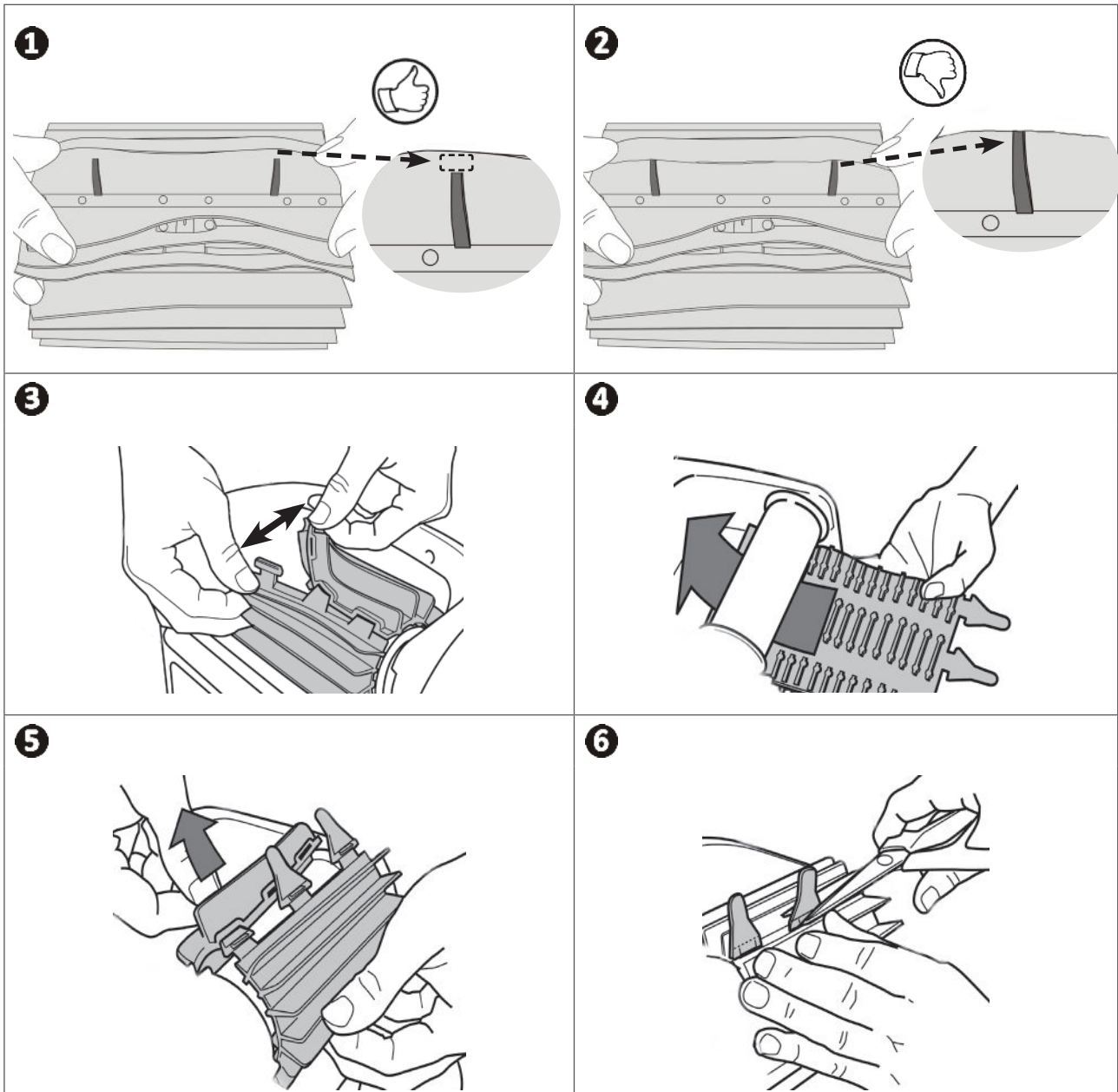

### ➤ 3.7. Austausch der Raupenbänder

Legen Sie den Reiniger auf die Seite.

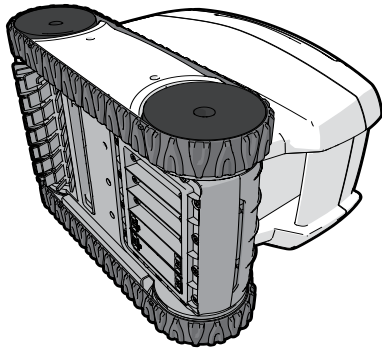

Ziehen Sie an der Innenseite des Raupenbandes, um es vom Rad zu lösen. Entfernen Sie anschließend das Raupenband vom Reiniger.



DE

Zum Installieren des neuen Raupenbandes legen Sie die Innenseite des Raupenbandes auf die Nut des ersten Rades.

1. Ziehen Sie das Raupenband um das zweite Rad. Drücken Sie auf das Raupenband, um es richtig in die Nut der Räder einzusetzen.
2. Prüfen Sie, ob das Raupenband unter den Führungen durchläuft (wenn das Modell mit Raupenbandführungen ausgestattet ist).

### ➤ 3.8. Akkuwechsel



Der Akkupack des Reinigers darf nur durch einen qualifizierten Fachmann ausgetauscht werden: Wenden Sie sich an Ihren Händler 

### ➤ 3.9. Austausch der Ladestifte

Stiftaustauschset

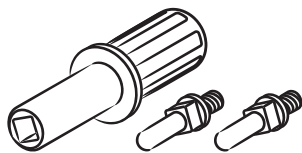

1. Öffnen Sie den Ladeanschluss

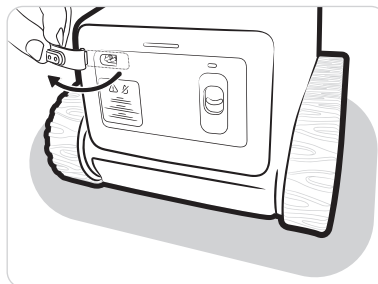

2. Entnehmen Sie die verbrauchten Ladestifte

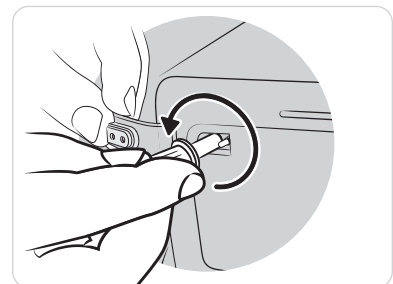

3. Nehmen Sie die neuen Stifte zur Hand



4. Setzen Sie die Stifte ein

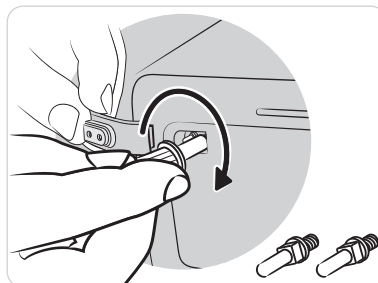

5. Schließen Sie den Ladeanschluss

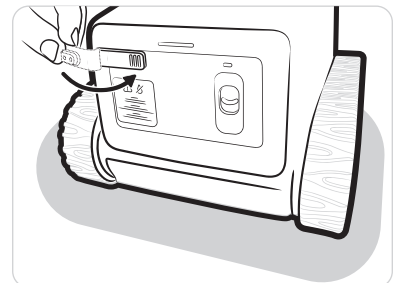

### 3.10. Einwinterung

- Laden Sie den Reiniger vor dem Einwinterung vollständig auf, um die Lebensdauer des Akkus zu erhalten: Die Kontrollleuchte leuchtet dauerhaft grün, wenn der Reiniger vollständig aufgeladen ist.
- Während des Winters kann der Reiniger:
  - angeschlossen bleiben (beim ersten Einsatz in der nächsten Saison ohne erneutes Aufladen verwendbar)
  - oder getrennt bleiben (muss beim ersten Einsatz in der nächsten Saison aufgeladen werden).
- Bei der Lagerung müssen alle Elemente vor Sonneneinstrahlung und Wasserspritzern geschützt sein.
- Den Reiniger außerhalb der Reichweite von Kindern und Haustieren aufbewahren.
- Setzen Sie den Reiniger NICHT Feuer, übermäßigen Temperaturen, möglichen Entzündungsquellen oder Chemikalien für Schwimmbäder oder Spas aus.



## 4. Problemlösung



- **Bevor Sie sich an Ihren Fachhändler wenden, können Sie im Fall einer Betriebsstörung mithilfe der folgenden Tabellen einfache Überprüfungen vornehmen.**
- **Sollte das Problem dadurch nicht gelöst werden, wenden Sie sich bitte an Ihren Fachhändler.**
- : **Einem qualifizierten Techniker vorbehaltenen Maßnahmen.**

### 4.1. Verhalten des Geräts







<p>Der Reiniger reinigt nicht das gesamte Schwimmbecken</p>	<ul style="list-style-type: none"> <li>• Wiederholen Sie die Schritte des Eintauchvorgangs (“2.5.3. Reiniger eintauchen”), wobei Sie den Reiniger an einer anderen Stelle in das Becken setzen, solange, bis Sie die optimale Stelle gefunden haben.</li> <li>• Der Filter ist voll oder verschmutzt: Den Filter reinigen (siehe “3.2. Reinigung des Filters”).</li> </ul>
<p>Der Reiniger liegt nicht perfekt am Beckenboden an</p>	<ul style="list-style-type: none"> <li>• Im Gehäuse des Gerätes ist noch Luft eingeschlossen. Wiederholen Sie den Eintauchvorgang (siehe “2.5. Einen Reinigungszyklus starten”).</li> <li>• Der Filter ist voll oder verschmutzt: Den Filter reinigen (siehe “3.2. Reinigung des Filters”).</li> <li>• Wenn der Filter trotz dieser Reinigung immer noch verstopft ist: Den Filter austauschen.</li> <li>• Der Propeller ist beschädigt: .</li> </ul>
<p>Der Reiniger nimmt Verschmutzungen nicht auf</p>	<ul style="list-style-type: none"> <li>• Der Filter ist voll oder verschmutzt: Den Filter reinigen (siehe “3.2. Reinigung des Filters”).</li> <li>• Wenn der Filter trotz dieser Reinigung immer noch verstopft ist: Den Filter austauschen.</li> <li>• Stellen Sie sicher, dass die Zugangsklappe des Filters nicht durch Verschmutzungen/Gegenstände verstopft wird .</li> <li>• Verschmutzungen/Gegenstände bleiben in der Bürste hängen und werden nicht aufgenommen: die Bürste regelmäßig reinigen.</li> <li>• Verschmutzungen (vor allem Sand) bleiben in der Deckeldichtung hängen: Deckeldichtung reinigen. Reinigen Sie sie nach jedem Zyklus.</li> </ul>
<p>Der Reiniger ist eingeschaltet (LED leuchtet), reagiert aber bei Benutzung nicht.</p>	<ul style="list-style-type: none"> <li>• Überprüfen Sie, ob der Reiniger geladen ist (das grüne Licht blinkt oder leuchtet dauerhaft).</li> <li>• Überprüfen Sie, ob der Schieberegler korrekt nach unten gleitet und dann in seine Ausgangsposition zurückkehrt.</li> <li>• Der Propeller muss sporadisch angehen, um Wasser zu erkennen. Ist dies nicht der Fall, stellen Sie sicher, dass der Propeller nicht durch Verschmutzungen blockiert wird (siehe “3.5. Reinigung des Propellers”).</li> <li>• Die Kontrolllampe leuchtet grün, doch der Reiniger startet einfach nicht: den Händler kontaktieren .</li> </ul>
<p>Der Reiniger startet nicht (LED aus), wenn der Schieberegler nach unten gedrückt wird.</p>	<ul style="list-style-type: none"> <li>• Der Reiniger fällt nach langer Zeit der Inaktivität in den Standby-Modus, stecken Sie ihn drinnen wieder an, um ihn zu reaktivieren und starten Sie dann den Zyklus, sofern der Reiniger geladen ist.</li> <li>• Der Akku ist vollständig entladen, stecken Sie den Reiniger an, um einen kompletten Ladezyklus durchzuführen.</li> </ul>
<p>Der Schwimmring befindet sich nicht an der Wasseroberfläche</p>	<ul style="list-style-type: none"> <li>• Überprüfen Sie die Schnur und passen Sie gegebenenfalls die Länge an.</li> </ul>



Der Reiniger lädt nicht	<ul style="list-style-type: none"> <li>• Überprüfen Sie, ob die Kontrollleuchte des Ladegeräts grün leuchtet, wenn es ohne Reiniger angeschlossen ist. Ist dies nicht der Fall, überprüfen Sie die Stromversorgung (aus- und wieder einstecken) oder tauschen Sie das Ladegerät aus.</li> <li>• Überprüfen, ob die Kontrollleuchte des Ladegeräts rot leuchtet, wenn der Reiniger angeschlossen ist. Falls dies nicht der Fall ist, überprüfen Sie: <ul style="list-style-type: none"> <li>- Den Zustand des Kabels: Falls es beschädigt ist, tauschen Sie das Ladegerät aus;</li> <li>- Den Zustand der Ladegerätkontakte: Falls es Anzeichen für eine Korrosion an den Kontakten gibt, reinigen Sie sie, wenn Sie ausgesteckt sind oder tauschen Sie das Ladegerät aus;</li> <li>- Den Zustand der Reinigerkontakte: Falls es Anzeichen für eine Korrosion an den Kontakten gibt, reinigen Sie sie mit einer kleinen Bürste. Tauschen Sie andernfalls die Ladestifte aus ("3.9. Austausch der Ladestifte") Falls das Problem nach der Reinigung des Ladeanschlusses weiter besteht, wenden Sie sich an Ihren Händler.</li> </ul> </li> <li>• Vergewissern Sie sich, dass die Kontrollleuchte des Reinigers orange oder grün leuchtet, wenn er während eines Reinigungszyklus' mit dem Ladegerät verbunden ist. Falls dies nicht der Fall ist, wenden Sie sich an den Händler .</li> </ul>
-------------------------	--

## ➤ 4.2. Störungsanzeigen für den Benutzer

- Die Kontrollleuchten auf der Rückseite des Reinigers blinken, um den Benutzer auf eine Störungsanzeige hinzuweisen.
- Je nach Häufigkeit des aufeinanderfolgenden Blinkens, handelt es sich um folgenden Fehler:

Blinken	Fehler	Lösungen
 Rot	Motor	<ul style="list-style-type: none"> <li>• Stellen Sie sicher, dass die freie Drehbewegung der Bürsten oder der Raupenbänder nicht durch Verschmutzungen behindert wird.</li> <li>• Drehen Sie jedes Rad vorsichtig um eine Viertelumdrehung in dieselbe Richtung, bis es leichtgängig ist. Drehen Sie dann alle Räder in die Gegenrichtung, bis sich eine gleichmäßige Rotation ergibt.</li> <li>• Ist das Problem damit nicht gelöst, wenden Sie sich für eine umfassende Diagnose an den Händler.</li> </ul>
 Rot	Akku	<ul style="list-style-type: none"> <li>• Der Akkupack ist defekt, wenden Sie sich an den Händler .</li> </ul>
 Rot	Ladevorgang (Ladegerät oder Ladeanschluss)	<ul style="list-style-type: none"> <li>• Überprüfen Sie auf Anzeichen von Korrosion am Ladeanschluss des Reinigers oder am Ladegerät und reinigen Sie sie mit einer kleinen Bürste.</li> <li>• Tauschen Sie die Stifte des Ladeanschlusses aus ("3.9. Austausch der Ladestifte").</li> <li>• Falls das Ladegerät immer noch defekt ist, wenden Sie sich an den Händler .</li> </ul>
 Rot	Übersteigen der Temperaturgrenzwerte (nach oben oder unten)	<ul style="list-style-type: none"> <li>• Die erfasste Temperatur liegt außerhalb des für das Aufladen des Reinigers empfohlenen Temperaturbereichs (5°-43°C).</li> <li>• Vergewissern Sie sich, dass die Temperatur des Teils im Betriebsbereich liegt.</li> <li>• Warten Sie, bis die Temperatur des Reinigers gesunken ist und stecken Sie ihn dann wieder an.</li> </ul>

Ihr Händler  
*Your retailer*

Gerätemodell  
*Appliance model*

Seriennummer  
*Serial number*

Für weitere Informationen, Produktregistrierung und Kundendienst:  
*For more information, product registration and customer support:*

**[www.zodiac.com](http://www.zodiac.com)**

